

Melitta Caffeo

Barista + Bistro + CI + Gourmet

Reparaturanleitung zum Revidieren der Brüheinheit
für Wartungsset / Big Wartungsset / Premium Wartungsset



- A: Silikonfett**
- B: Lippendichtung Blau**
- C: O-Ring Auslaufstutzen**
- D: O-Ring Einlaufstutzen**

Die nötigen Ersatzteile zur Reparatur Ihres Bosch Kaffeevollautomaten finden Sie hier:

<https://komtra.de/melitta-ersatzteile.html>

KOMTRA GmbH, Löffelholzstraße 20 G9, D - 90441 Nürnberg
Steuernummer: 241 130 60774, Finanzamt Nürnberg Zentral
Vertretungsberechtigter Geschäftsführer: PERIC Milkica
HRB 19633 - Amtsgericht Nürnberg

Haftungsausschluss

Irrtümer und Fehler vorbehalten. Für eventuelle Schäden, die aufgrund unseres Serviceheftes entstehen können, übernehmen wir keine Haftung.

Urheberrecht

Eine Weitergabe oder Vervielfältigung der angebotenen Daten und Informationen in anderen elektronischen oder gedruckten Medien ist strengstens untersagt und wird rechtlich geahndet. Eine Weitergabe oder Veröffentlichung bedarf auf jeden Fall der schriftlichen Zustimmung des Herausgebers. Jeder Nutzer akzeptiert und respektiert alle Urheberrechte des Herausgebers. Eine Vervielfältigung oder Verwendung der Grafiken, Tondokumente, Videosequenzen und Texte in anderen elektronischen oder gedruckten Publikationen ist ohne schriftliche Zustimmung des Herausgebers nicht gestattet.

Markenrecht

Namen und Marken, insbesondere geschützte, wurden im Normalfall nicht als solche gekennzeichnet. Dieses Fehlen einer Kennzeichnung bedeutet nicht, dass es sich um freie Namen im Sinne des Markenrechts handelt.

Wichtig! Der Automat muss vom elektrischen Netz getrennt werden! (Stecker ziehen!) Wassertank entnehmen, Bohnenbehälter soweit es geht entleeren (am besten mit einem Staubsauger)

© KOMTRA GmbH - Weitergabe und Vervielfältigung dieser Publikation oder von Teilen daraus sind, zu welchem Zweck und in welcher Form auch immer, ohne die ausdrückliche schriftliche Genehmigung durch die KOMTRA GmbH nicht gestattet.

KOMTRA GmbH – Löffelholzstraße 20 G9 – 90441 Nürnberg
Tel. 0911/148782-0 - Fax. 0911/148782-99 - <https://komtra.de>



Die Brüheinheit wurde mit der Anleitung Ausbau Brüheinheit aus dem Gerät entfernt.



Den Deckel mit einem geeigneten Werkzeug abheben.

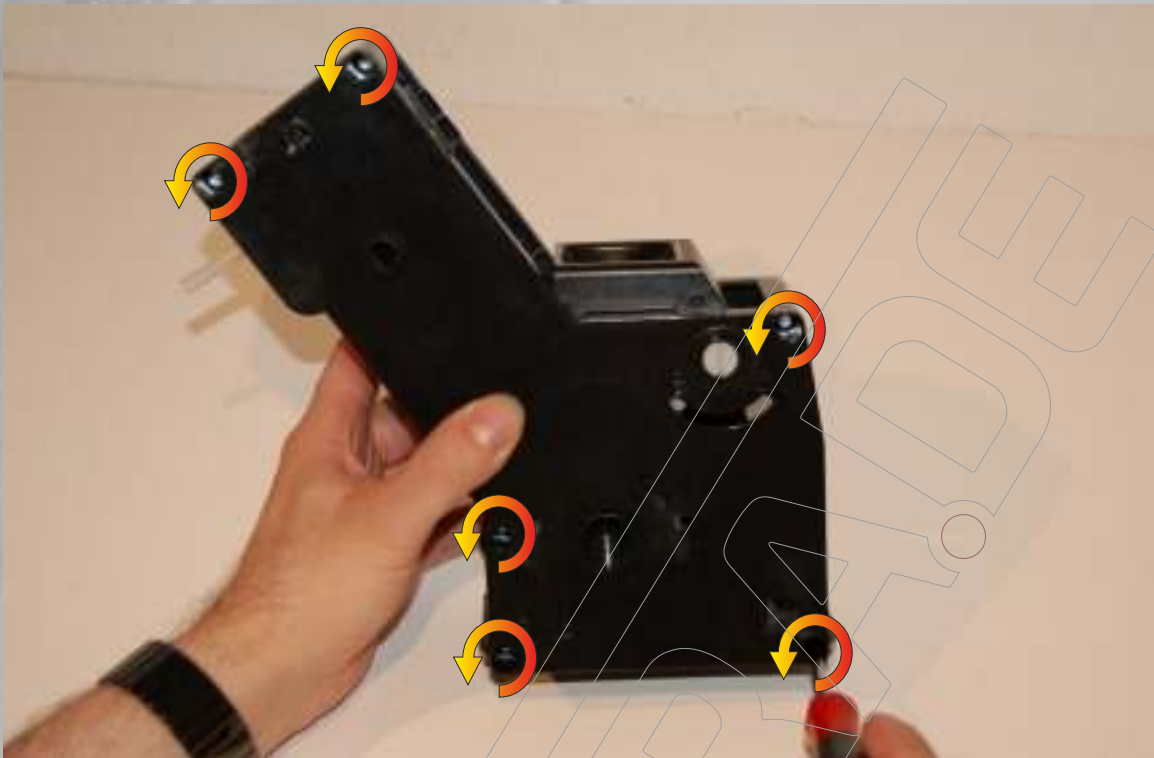

Alle 6 Schrauben entfernen.

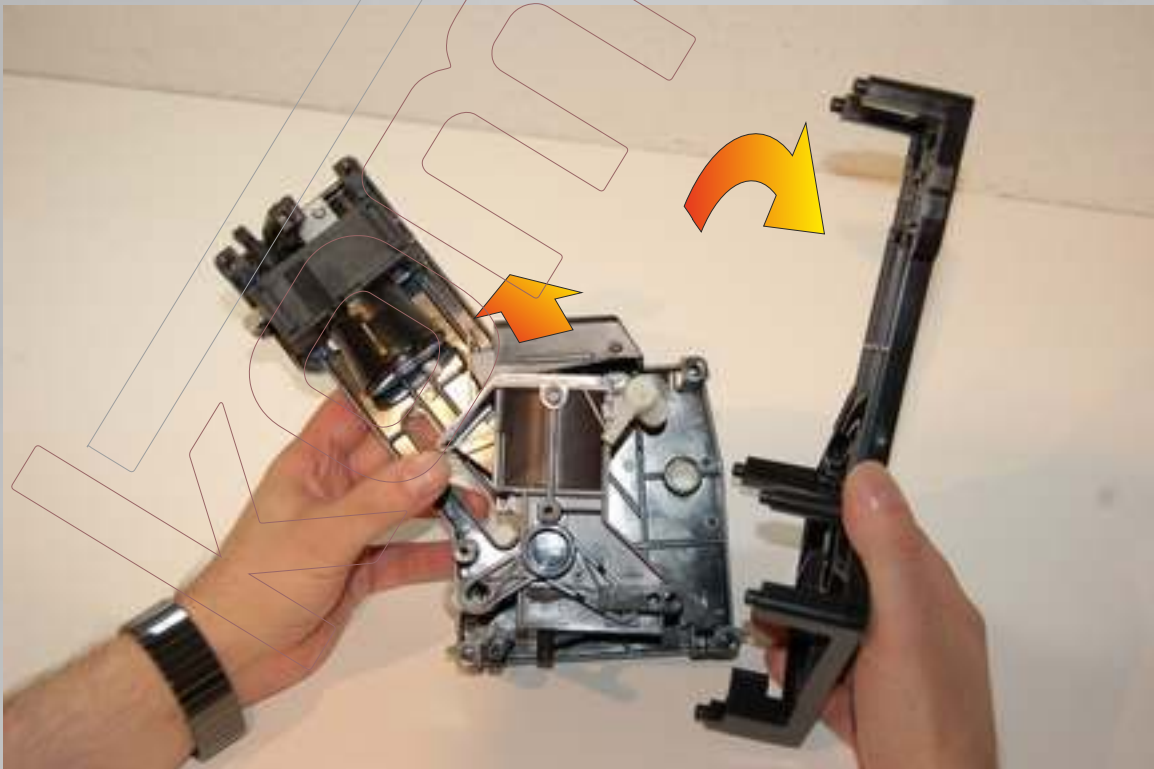

Nun kann der Seitendeckel abgenommen und der Pulvertrichter entfernt werden.



So ist die Grundposition und Einbaulage des unteren Kolbens..



Als nächstes die Arretierung um 90° gegen den Uhrzeiger-sinn wegdrehen.

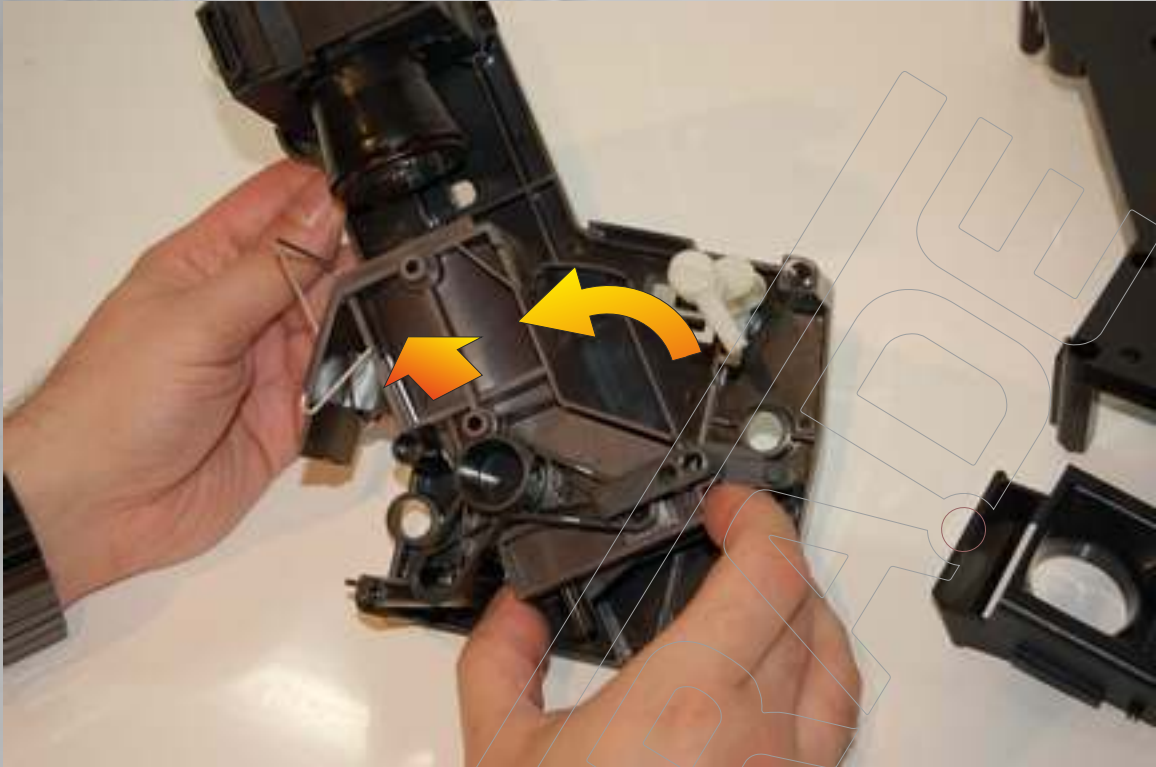

Jetzt den unteren Kolben nach vorne schwenken. Dann läßt er sich nach oben entnehmen.



Nun die Arretierung zurückdrehen und nach oben entnehmen.



Den Silikonschlauch vom Auslaufstutzen abziehen.

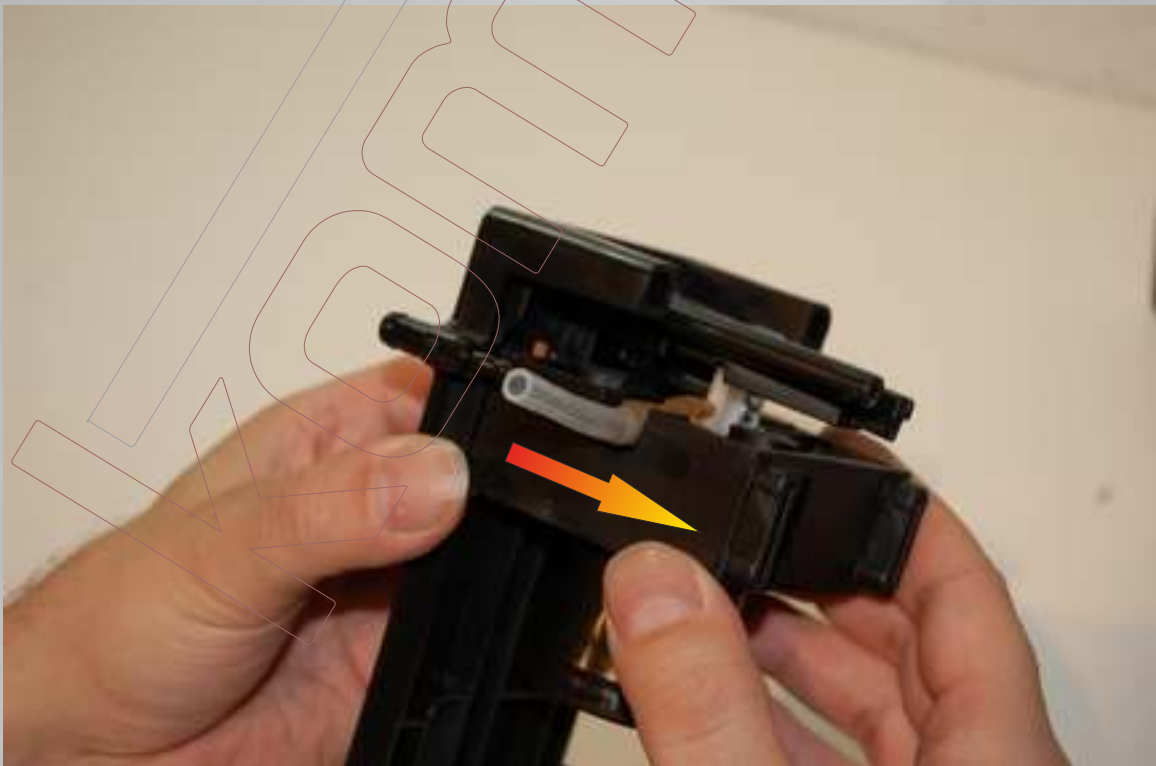

Jetzt läßt sich auch der obere Kolben abnehmen.

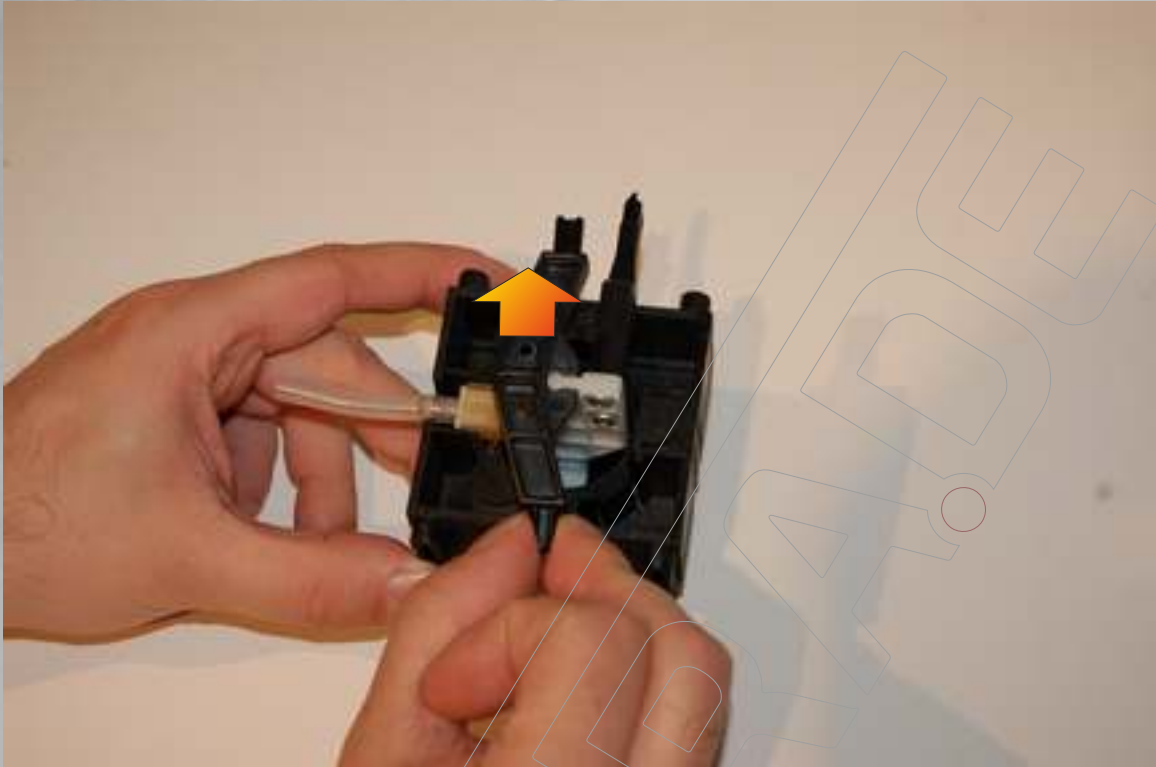

Den Niederhalter für das Entlüftungsventil nach oben abnehmen.



Brühsieb lösen und entfernen.



Dichtungsklemmring abnehmen.

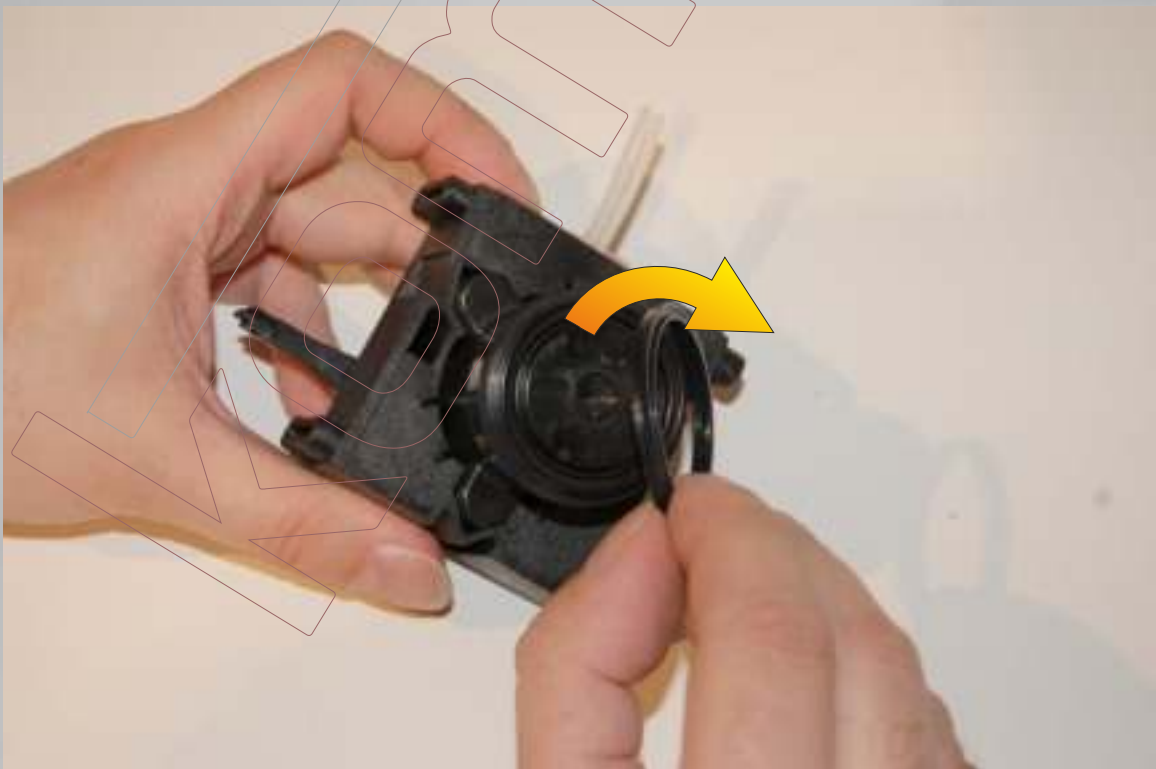

Alte Lippendichtung entnehmen.

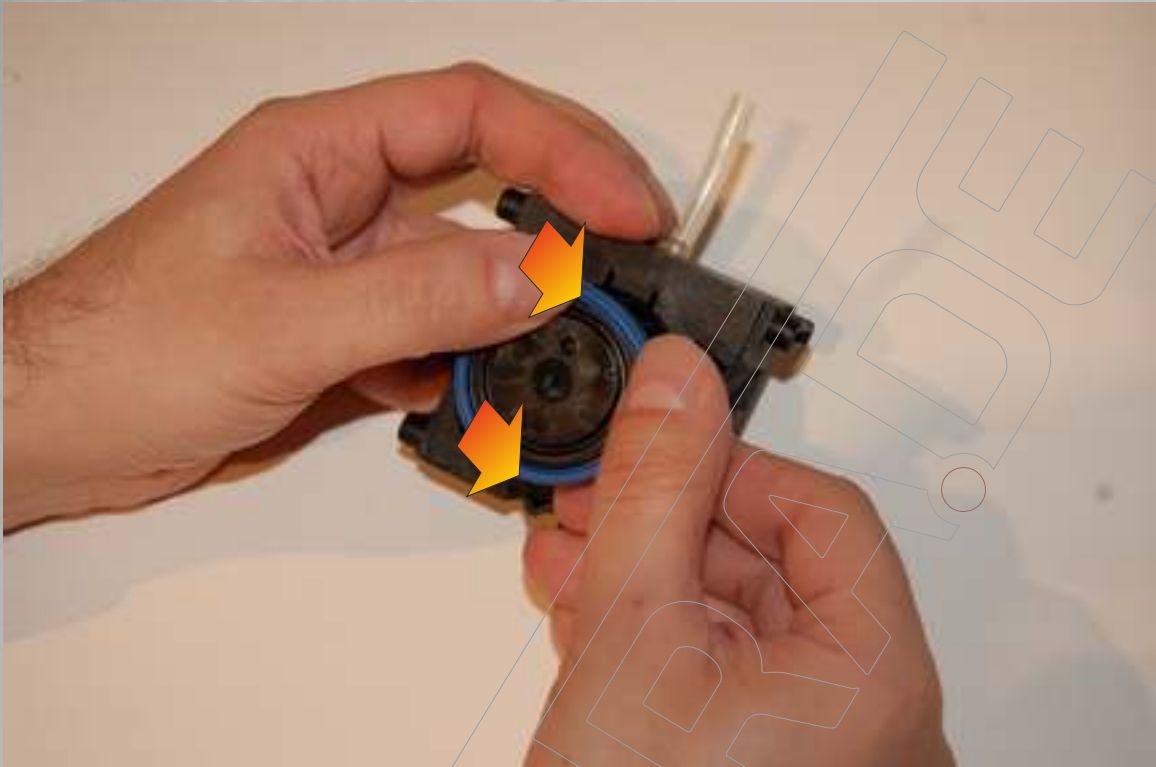

Neue Dichtung einsetzen (kann auch schwarze Farbe haben)
Darauf achten, dass die Dichtung mit der "offenen" Seite in
Richtung Brühsieb zeigt.



Dichtungsklemmring wieder aufsetzen.



Brühsieb wieder montieren.

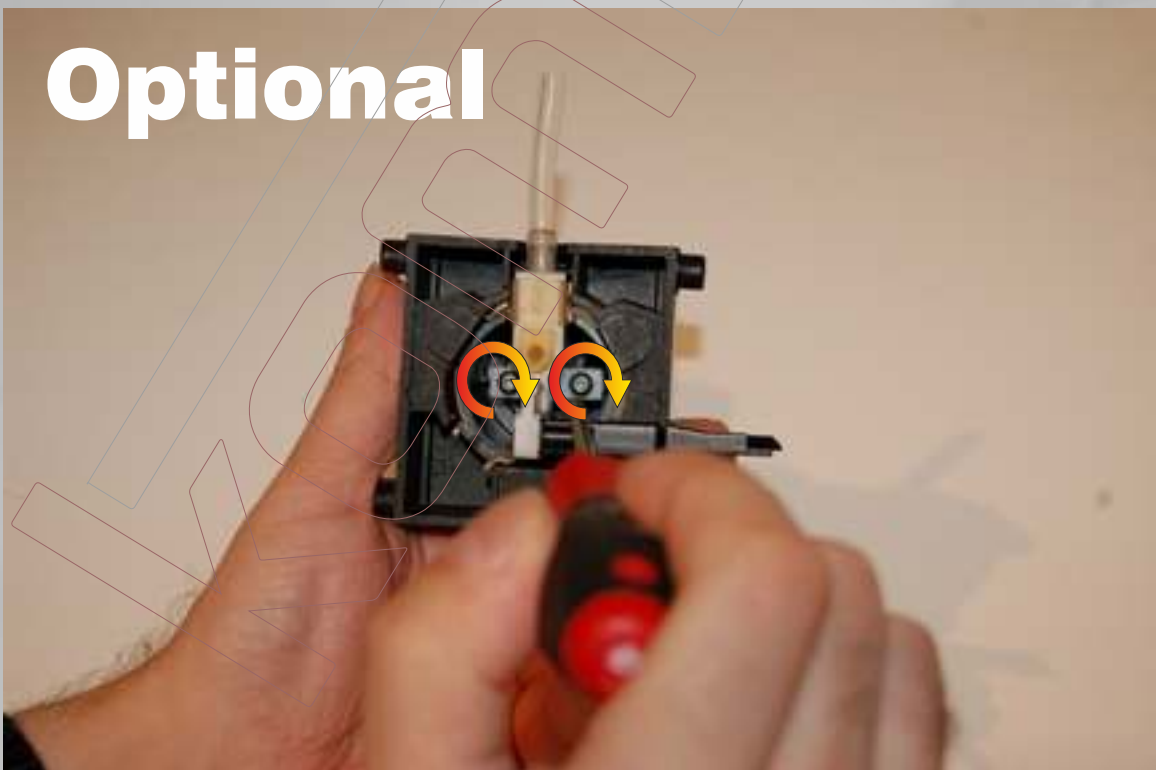

Die 2 Schrauben des Auslaufrohrhalters lösen.

Optional



Cremaventil reinigen und Dichtung prüfen und gegebenenfalls ersetzen und das weiße Teil wieder mit den 2 Schrauben festschrauben.

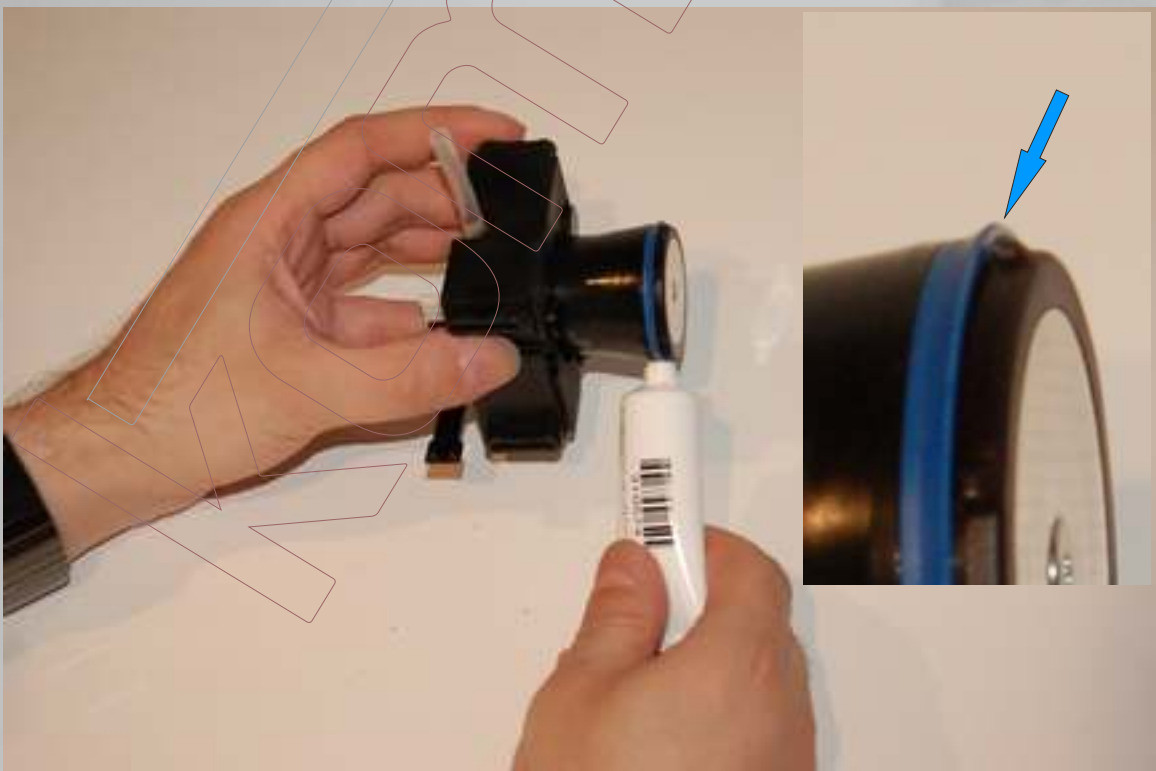

Lippendichtung mit etwas Silikonfett versehen. Nochmals die Einbaulage prüfen.

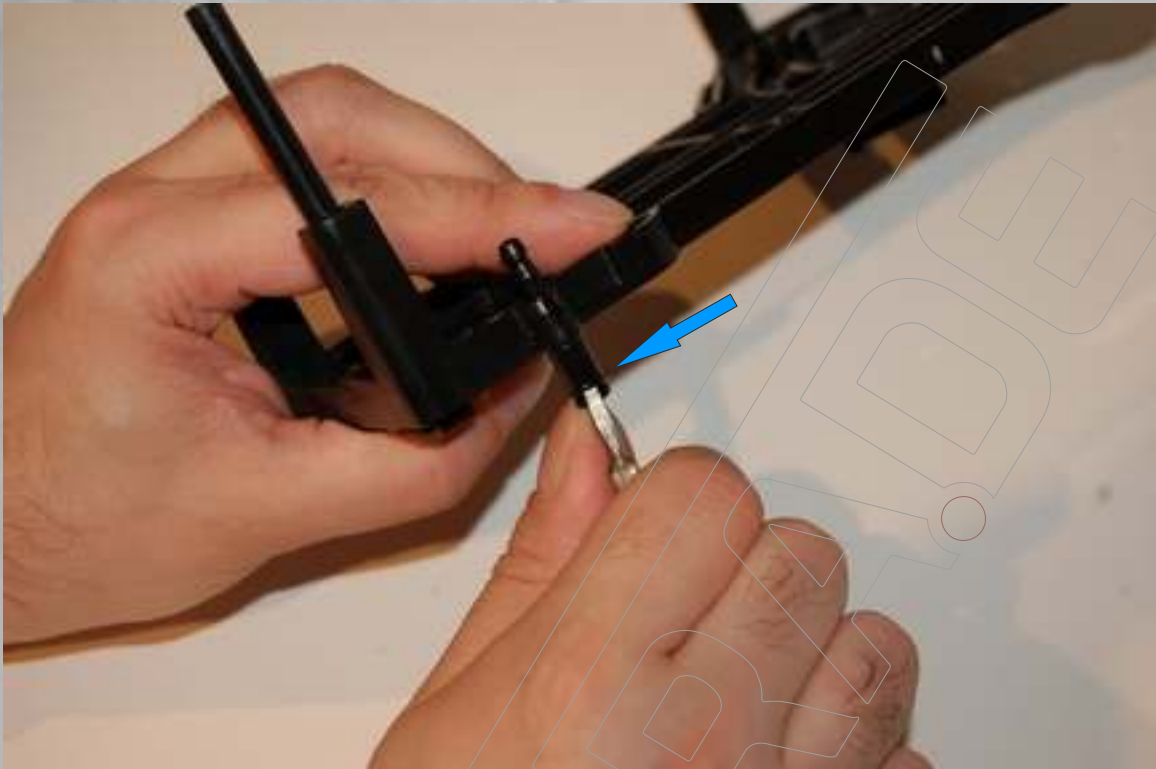

Alte Dichtung vom Auslaufstutzen entfernen.



Neue Dichtung anbringen und leicht mit Silikonfett versehen...



... ebenso die Dichtung am Einlaufstutzen tauschen



Hier kann man gut die Montagelage des Brühsiebabstreifers sehen. Dieses Teil ist bei älteren Brüheinheiten nicht verbaut. Auch gut zu erkennen die Einbaulage des schwarzen Teils

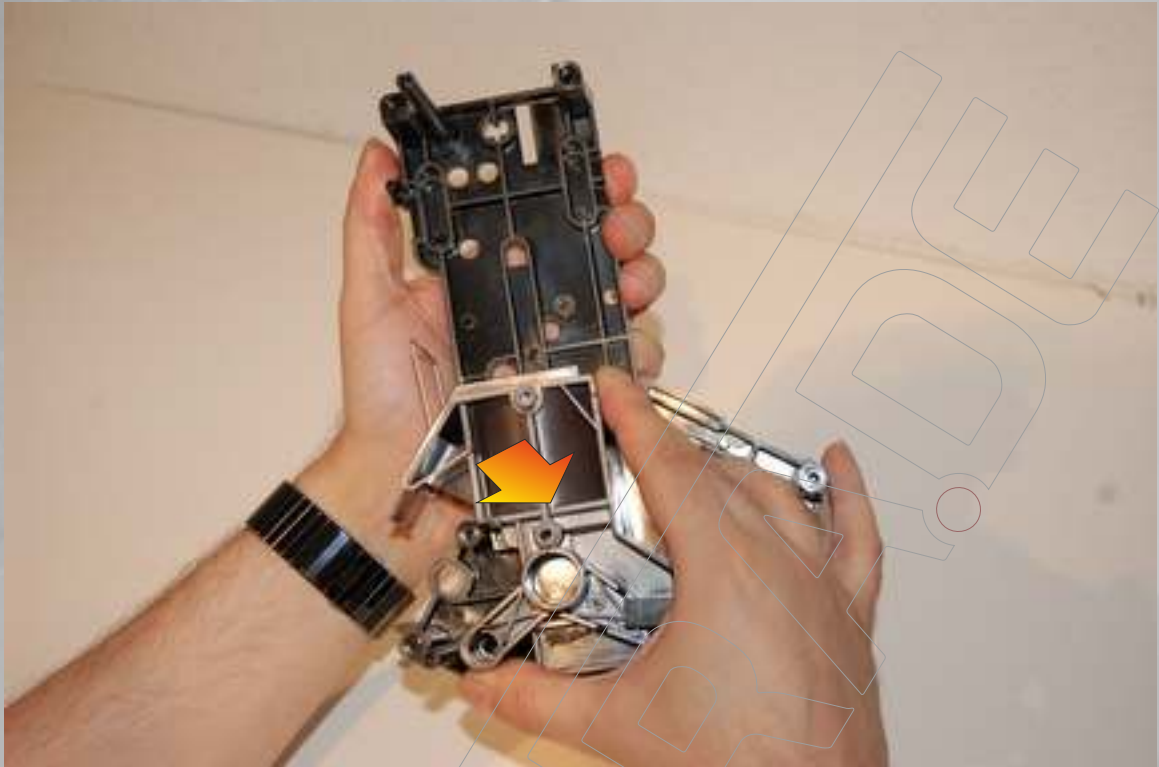

Den unteren Kolben in das Seitenteil einsetzen.



Die weiße Arretierung wieder einsetzen.



Die weiße Arretierung um 90° drehen.

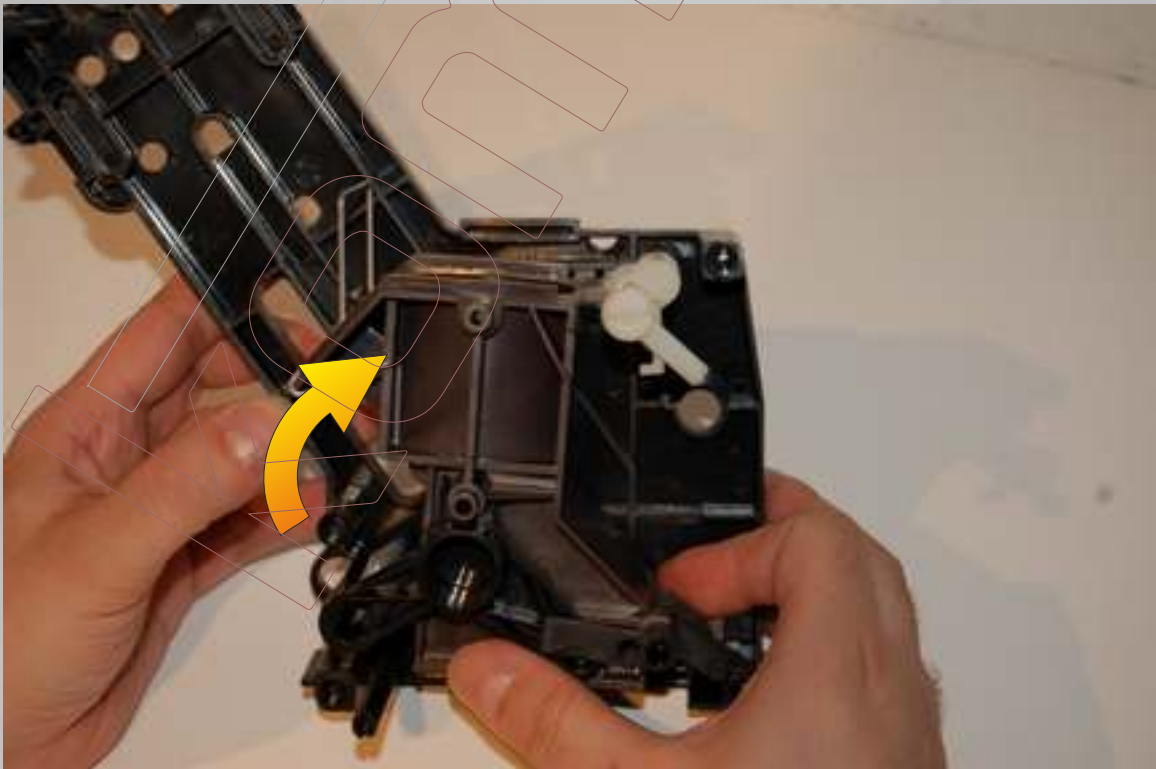

Unteren Kolben nach hinten schwenken.



Den Niederhalter so einsetzen, dass das "Y" wie abgebildet liegt.

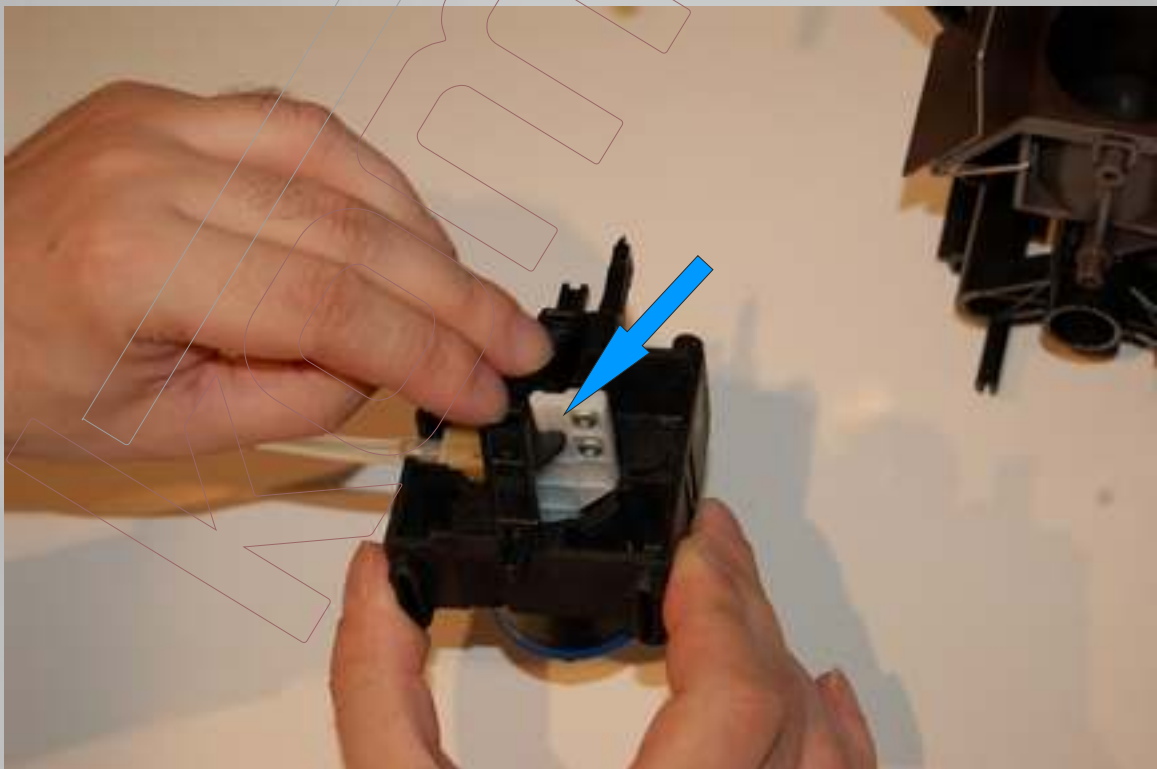

In dieser Lage über die Führung in der Cremaventilaufnahme schieben.



Oberen Kolben mit Niederhalter in die Seitenwand stecken.

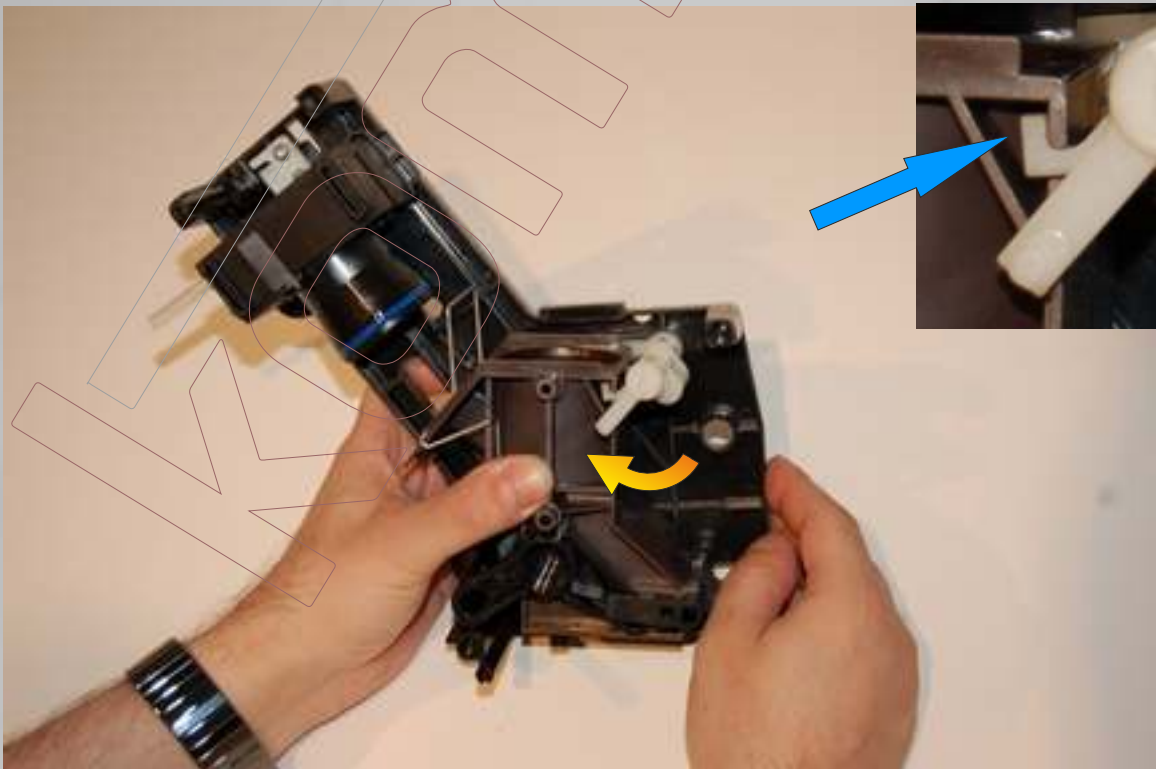

Die weiße Arretierung nach vorne drehen, dass der untere Kolben gehalten wird.

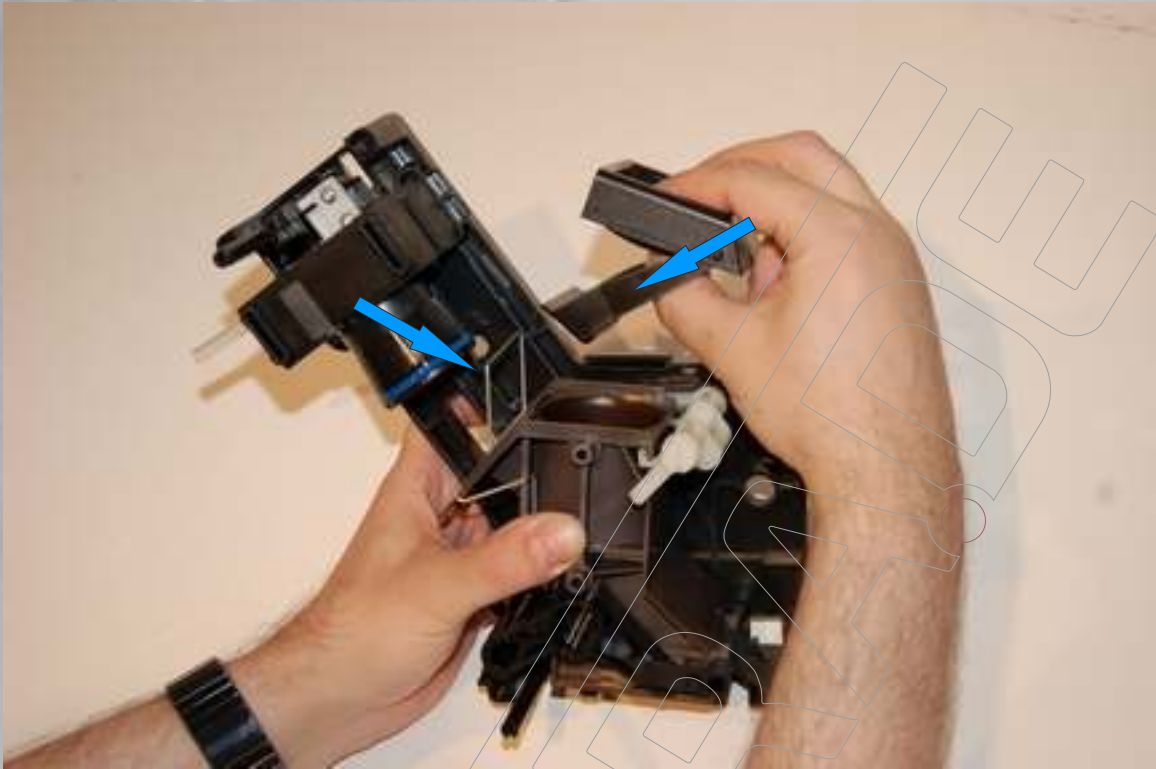

Die Klappe des Pulvertrichters (wenn vorhanden) in den Abstreifer einfädeln...

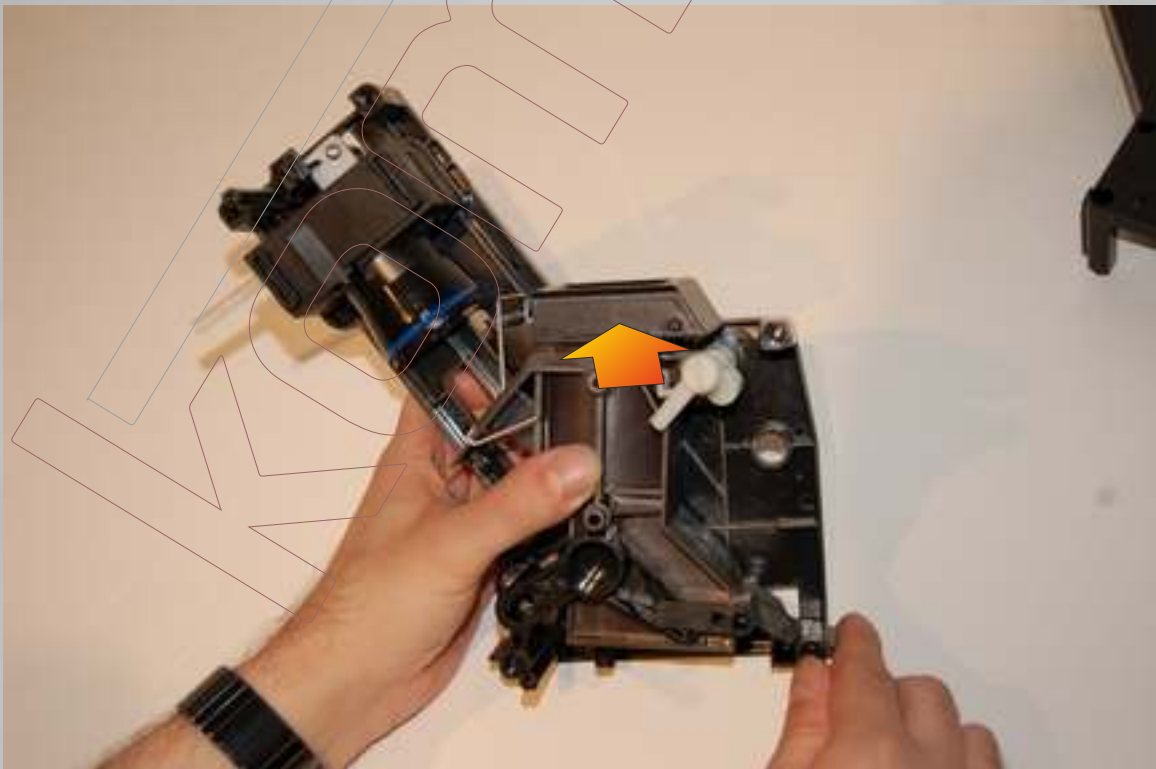

... und dann ebenfalls mit seiner Einsteckfahne in die Nut im Seitenteil stecken.

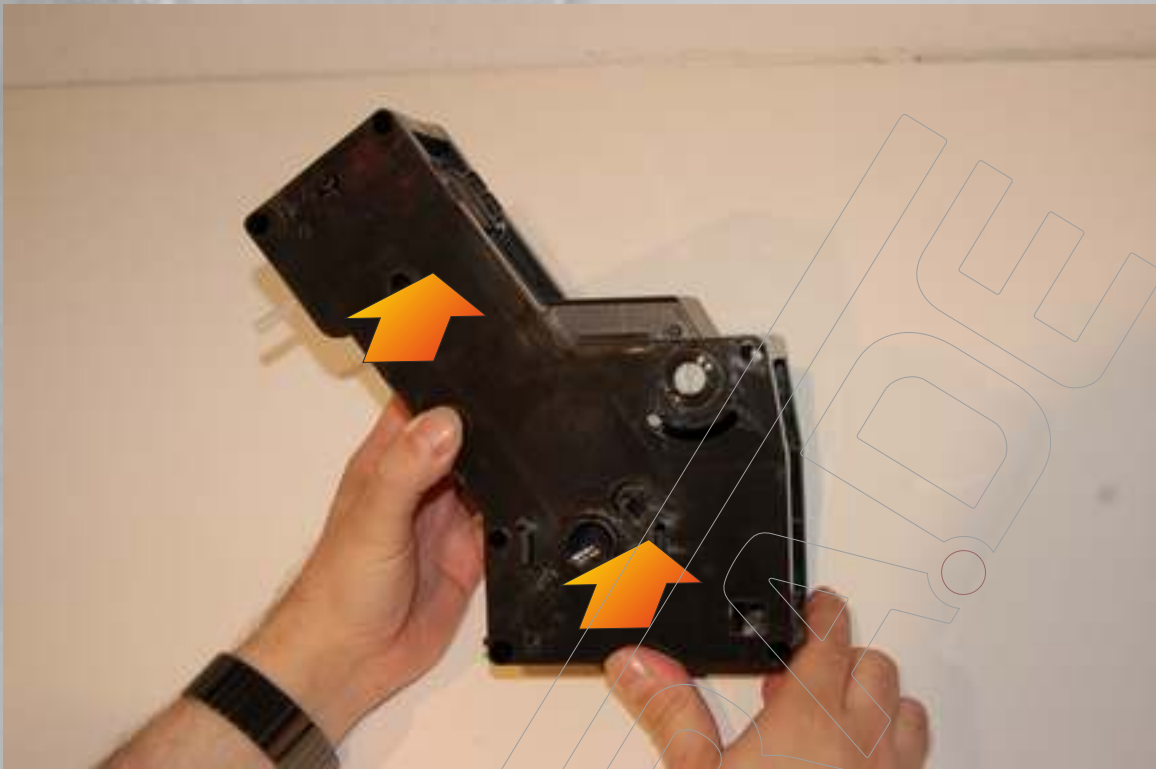

2. Seitenteil aufstecken. Dabei beachten, dass alle Teile sauber einrasten. Insbesondere Pulvertrichter und die Verschlussstangen.

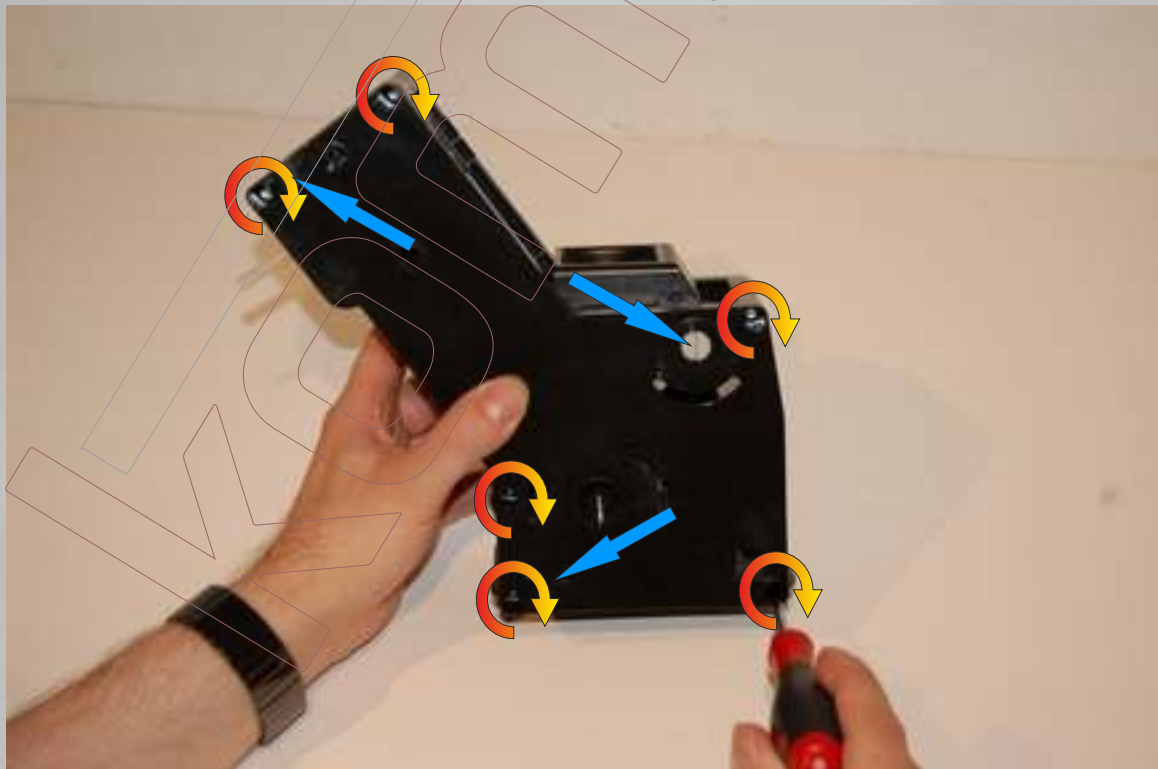

Alle 6 Schrauben wieder eindrehen. Auch darauf achten, dass die Verschlussstangen und die weiße Verriegelung auf dem Symbol für Offen stehen (Blaue Pfeile).

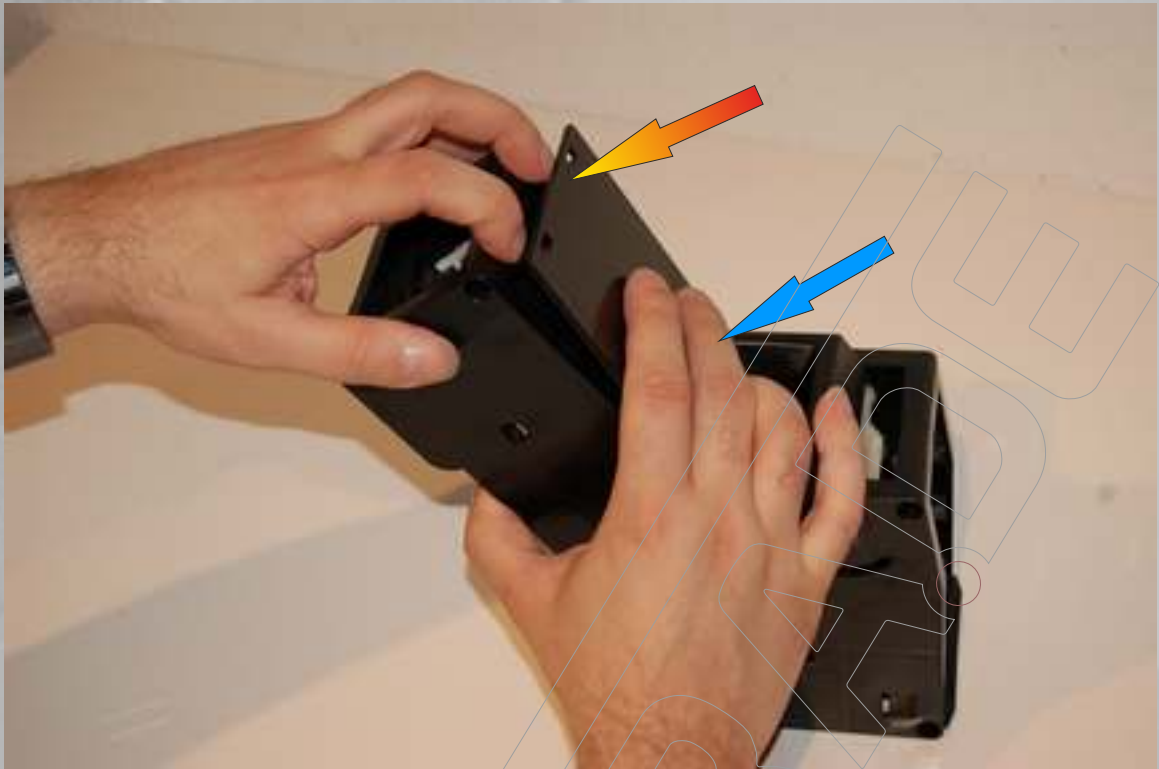

Deckel unten ansetzen und oben einschnappen.



Auslaufschlauch noch über den Stutzen schieben - Fertig.

Die nötigen Ersatzteile zur Reparatur Ihres Bosch Kaffeevollautomaten finden Sie hier:
<https://komtra.de/melitta-ersatzteile.html>